

Porta-neb®



• Norsk • Svenska • Dansk • Suomi



Sidestream® forstøversystem BRUKSANVISNING

Porta-neb/Sidestream® Nebuliseringsutrustning BRUKSANVISNING

Sidestream® Forstøver Kompressor system BRUGSANVISNING

Sidestream® lääkesumutinjärjestelmä KÄYTTÖOHJE

A

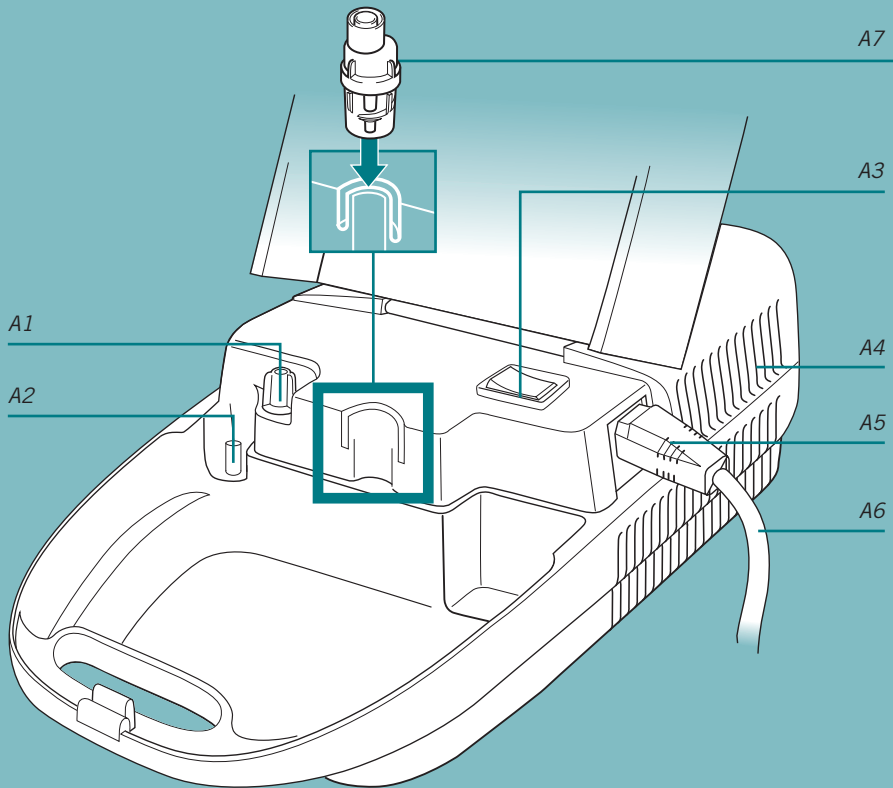

B

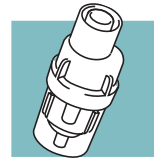

B1



B2



B3



B4



B5

Porta-neb®

Innhold

Dette trenger du til behandlingen	4
Systemets deler	4
Generelle sikkerhetskrav	5
Klargjøring av Porta-neb	5
Slik fyller du medisin i Sidestream forstøverbeger	6
Slik tar du medisinen	7
Pusting	7
Etter behandlingen	8
Slik ivaretar du din Porta-neb	9
Rengjøring	9
Garanti	10
Teknisk informasjon	11
Dersom det skjer noe galt	12
Service	12
Tilbehør og reservedeler	13

Dette trenger du til behandlingen

Denne bruksanvisningen vil hjelpe deg å forstå hvordan du bruker Porta-neb/Sidestream® for å oppnå den beste behandlingen.

Diagram A viser Porta-neb kompressoren som forsyner Sidestream forstøverbeger med luft.

<i>Luftinntaksfilter</i>	A1
<i>Luftuttak</i>	A2
<i>Av/På bryter</i>	A3
<i>Luftespalter</i>	A4
<i>Stikkontakt</i>	A5
<i>Nettledning</i>	A6
<i>Holder for forstøverbeger</i>	A7

Systemets deler

Diagram B viser Porta-neb og de delene som er nødvendige for å ta medisinen.

<i>Sidestream forstøverbeger</i>	B1
<i>Luftslange</i>	B2
<i>Munnstykke</i>	B3
<i>Maske for barn</i>	B4
<i>Maske for voksne</i>	B5

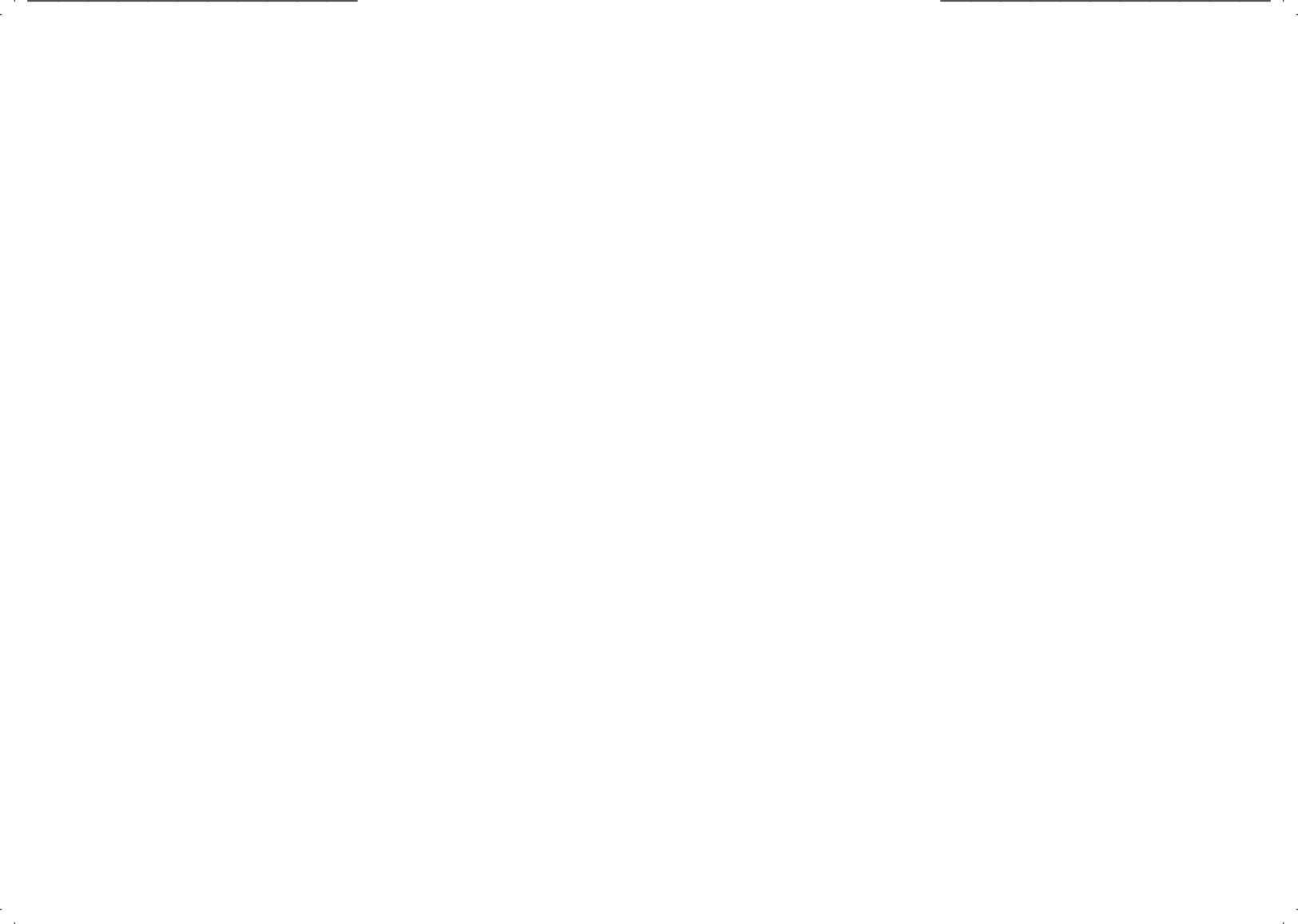

Generelle sikkerhetskrav

- ⚠ Påse at nettledningen sitter ordentlig i vegguttaket og i apparatet.
- ⚠ Porta-neb's elektriske deler må ikke komme i kontakt med vann.
- ⚠ Trekk støpselet til enheten ut av nettkontakten:
 - Når behandlingen er over
 - Før rengjøring
 - Hvis enheten svikter eller ikke virker som den skal
- ⚠ Enheten skal ikke brukes der det er en anestesiblanding til stede som er antenkelige i luft, oksygen eller dinitrogenoksid (lystgass).
- ⚠ Dette er en medisinsk anordning for aerosolterapi og skal bare brukes sammen med legemidler foreskrevet eller anbefalt av en lege.

Husk: Luften trekkes inn i Porta-neb gjennom lufthullene på sidene. Pass på at de ikke tildekkes eller blokkeres.

Klargjøring av Porta-neb

- 1 Stikk pluggen på ledningen inn i strøminntaket på siden av Porta-neb. Stikk deretter støpslet inn i stikkkontakten i veggen.



- 2 Sett den ene enden av luftslangen på luftuttaket på Porta-neb.

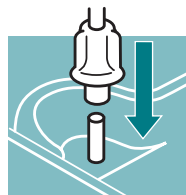

- 3 Sett den andre enden av luftslangen på luftinntaket som sitter i bunnen på Sidestream forstøverbegeret.

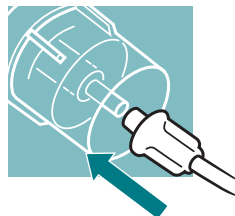

Porta-neb er nå klar til bruk.

Sidestream forstøverbeger må nå klargjøres.

Slik fyller du medisin i Sidestream forstøverbeger

- 1** Skru de to halvdelene av forstøverbegeret fra hverandre.

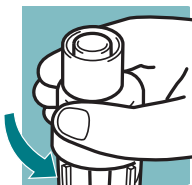

- 2** Ta en ampulle med medisin og vri av toppen.

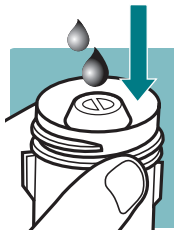

- 3** Sett den åpne enden av ampullen opp i den nedre delen av forstøverbegeret og klem angsomt. Påse at alt innholdet i ampullen blir klemt ut.

- 4** Skru de to halvdelene på forstøverbegeret sammen igjen.

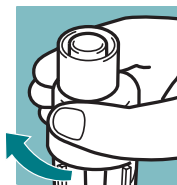

NB: Dersom du ønsker å fortynne oppløsningen, tøm medisinen på samme måte. Tilsett deretter den nødvendige mengde av fersk saltvannsuppløsning. Det kan være medikamenter som ikke leveres i ampuller. Be i så fall om instruksjon fra helsepersonell.

- 5** Sett enten masken eller munnstykket på toppen av forstøverbegeret.

Respironics anbefaler å bruke munnstykke der det er mulig, da det gir bedre lungedeposering.*

Munnstykket forhindrer også at damp irriterer øynene. Noen legemidler bør kun tas med munnstykke. Følg legens anvisning.

* Referanse: Prof. J. Heyder et al, *Journal of Aerosol Science* 1989.

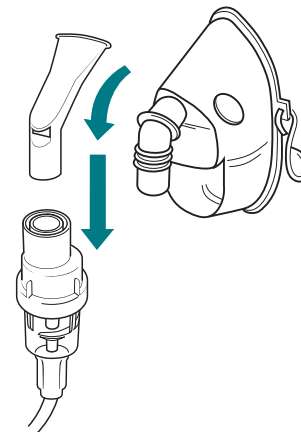

Slik tar du medisinen

Du bør være mest mulig avslappet for å få best nytte av medisinen. Det anbefales at du sitter oppreist i en stol eller i en seng.

Slå på Porta-neb med Av/På-bryteren (stilling **I** er på og **O** er av).



Behandlingen vil nå begynne.

Pusting

Pust dypt inn to eller tre ganger, og pust deretter normalt. Pust ikke fort. Behandlingen skal ikke være anstrengende.

Dersom du skulle bli andpusten under behandlingen, skyldes dette antakelig at du puster for fort. Dersom en kort pause er nødvendig under behandlingen, kan du slå av Porta-neb.

Behandlingen er ferdig når forstøverbegeret begynner å "spytte/fuske".



Etter behandling

- 1** Slå av Porta-neb.

- 2** Fjern luftslangen og masken eller munnstykket fra forstøverbeholderet. Skyll innsiden av Sidestream forstøverbeholderet i rent vann.

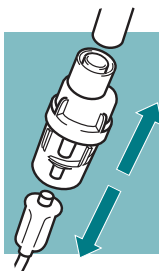

LEGG ALDRI LUFTSLANGEN (DURATUBE) I VANN.

- 3** Sett luftslangen på forstøveren igjen, og la Porta-neb gå i noen sekunder for å fjerne medisiner som eventuelt måtte sitte igjen.
- 4** Fjern luftslangen fra forstøverbeholderet.

- 5** Ta forstøverbeholderet fra hverandre i tre deler.

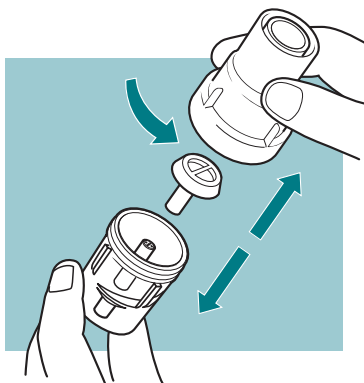

- 6** Vask disse delene i varmt såpevann sammen med munnstykket eller masken. Skyll delene i rent vann og la de tørke.

- 7** For å unngå at strålehullene tetter seg, må Sidestream forstøverbeholder kokes en gang i uken i 6-10 minutter i vann tilsatt 2-3 dråper oppvaskmiddel. (Ta Sidestream forstøverbeholder fra hverandre før det kokes.)

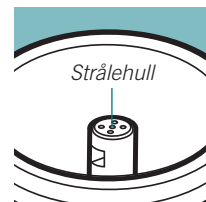

FORSIKTIG: Vær forsiktig når du renser Sidestream forstøverbeholder, slik at strålehullene ikke blir skadet (se tegning ovenfor). Bruk aldri oppvaskbørste, binders eller nål i strålehullene. Dette vil skade forstøverbeholderet.

Slik ivaretar du din Porta-neb

Rengjør Porta-neb ved å tørke innsiden og utstiden av apparatet med en fuktig klut.

Luftinntaksfilteret vil etter hvert bli skittent. Dersom filteret tettes, virker ikke Porta-neb ordentlig.

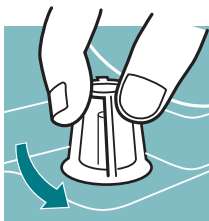

Så snart filteret er misfarget og grått, skrues plasthetten av og det gamle filteret fjernes. Sett i et nytt filter og skru deretter hetten på plass igjen.

Uavhengig av bruk bør filteret byttes 2 ganger pr. år.

Luftfilteret må ikke renses med væske.

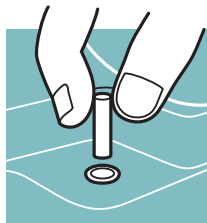

Rengjøring

I tillegg til rutinemessig rengjøring av Sidestream forstøver-beger etter bruk, skal de grå forstøverbegerene kokes i 6-10 minutter, én gang pr. uke i vann med 2 til 3 dråper oppvaskmiddel. (Ta forstøverbegeret fra hverandre før det kokes).

Luftfilteret og spiralslange skal ikke rengjøres i væske.

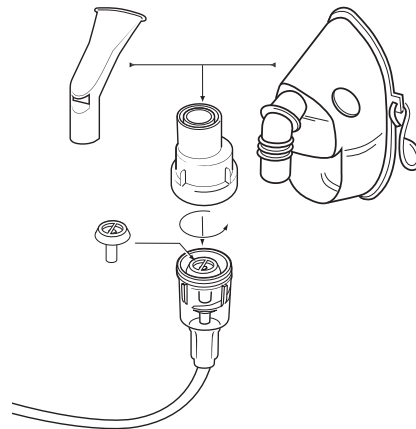

Garanti

Det gis garanti etter kjøpsloven.

Dersom det oppstår feil på apparatet, skal du normalt ta kontakt med de som har levert apparatet.

Garantien gjelder ikke dersom apparatet er tilsølt eller misbrukt.

Garantien gjelder ikke det medfølgende forstøverbeger, maske og munnstykke eller lignende forbruksmateriell.

Det skal kun benyttes tilleggsutstyr som er godkjent av NorMed AS eller Respiroics Respiratory Drug Delivery (UK) Ltd.

Teknisk informasjon

MODELL	Porta-neb
SPENNING	230 V~ 50 Hz
STRØMSTYRKE	210 VA
SIKRING (I ENHETEN)	T2 A / 250 V
OMTRENTLIG DYNAMISK TRYKK & FLOW*	6 l/min v 0,8 bar
VEKT	2,9kg
DIMENSJONER (L X B X D)	L = 380 mm (14 ⁷ / ₁₆ ins) B = 220 mm (8 ⁷ / ₁₆ ins) D = 120 mm (4 ³ / ₄ ins)
DRIFTSBETINGELSER:	
TEMPERATUR	min. 10 °C; maks. 40 °C
LUFTUKTIGHET	min. 30%; maks. 75%
ARBEIDS-/ ATMOSFÆRETRYKK	min. 700 hPa; maks. 1060 hPa
OPPBEVARING:	
TEMPERATUR	min. -25 °C; maks. 70 °C
LUFTUKTIGHET	min. 10%; maks. 95%
ARBEIDS-/ ATMOSFÆRETRYKK	min. 700 hPa; maks. 1060 hPa

* Trykk over og flow gjennom Sidestream dysse.

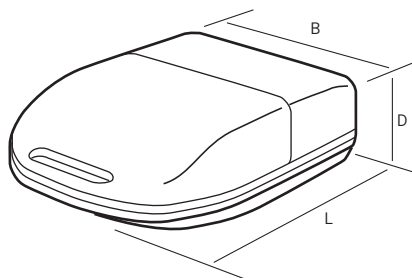

Porta-neb må kobles til 230 V~ 50 Hz.

Dersom det er nødvendig å skifte ut sikringen (T2 A / 250 V) i Porta-neb, sitter denne i stikkkontakten på siden av Porta-neb. Bruk en liten skrutrekker for å løse panelet og skift sikringen (se tegningen nedenfor).

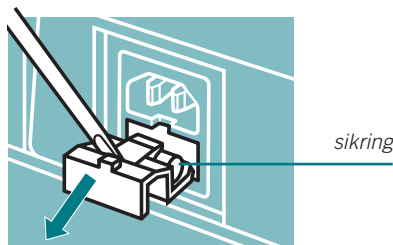

Klasse II □ BF ⤴

Kompressor – Membran
Inntaksfilter – Porøs polyetylen
Inntaksfilter porestørrelse – 250 mikron

Service håndbok/koblingskjemaer

Service-manual er tilgjengelig fra NorMed AS og Respironics Respiratory Drug Delivery (UK) Ltd. Best nr.RP2087.

Standard overensstemmelse

Porta-neb bærbare inhalasjonsapparat er produsert og testet for å etterkomme kravene til Europeisk Standard EN60601-1:1990 +A1:1993, A2:1995 & A13:1996; EN60601-1-2:2002.



Oppfyller kravene i WEEE-/RoHS-direktivene om resirkulering.

Hvis WEEE-/RoHS-direktivene gjelder for deg, kan du se www.respironics.com for å få detaljert informasjon om resirkulering av dette produktet.

CE 0120

Dersom det skjer noe galt

Problem	Mulig løsning
Kompressoren starter ikke og bryteren lyser ikke.	Kontroller at ledningen sitter i apparatet og vegguttaket. Sjekk sikringen i apparatinntaket.
Kompressoren starter, men går sakte.	Bytt filter. Best nr. 2153.
Nettbryteren lyser, men kompressoren går ikke.	Send apparatet til service.

Dersom forslaget til løsning ikke fungerer, kan du ta kontakt med de som har gitt deg apparatet (hjelpemiddelsentralen i ditt fylke), eller ringe NorMed AS.

Service

Det er kun personell som er godkjent medisinsk teknisk reparatør eller personell med opplæring fra Normed AS eller Respironics Respiratory Drug Delivery (UK) Ltd, som skal reparere apparatet. Utføres reparasjonen av andre, bortfaller garanti og ansvar. Det skal kun benyttes originale Respironics Respiratory Drug Delivery (UK) Ltd reservedeler.

Vi anbefaler service på Porta-neb hver 24. mnd. Denne servicen skal utføres av Normed AS eller en autorisert person.

Tilbehør og reservedeler

Det anbefales å skifte følgende deler en gang pr. år:

- Forstøverbeger
- Munnstykke eller maske
- Spiralslange

Filteret bør skiftes minst hver 3. måned.

Hvis du trenger reservedeler eller tilbehør, ring Normed AS.

Serienummer

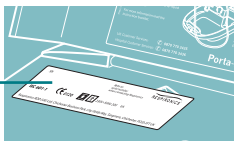

Varenr	Vare
1201	Sidestream forstøverbeger
1605	Munnstykke til Sidestream
1100	Voksenmakse
1120	Barnemaske
2150	Luftslange (Duratube®)
2153	Luffilter
2508	“T”-stykke til Sidestream
1171	Ventstream forstøverbeger
1172	Ventilsett til Ventstream
1012	Munnstykke til Ventstream
KS1035	Toddler-maske til Ventstream
RV1221	Filterhus til Ventstream
RV1220	Filter for filterhus til Ventstream

Innehåll

Vad Du behöver för behandlingen	14
Systemets delar	14
Allmänna säkerhetsanvisningar	15
Uppkoppling av Porta-neb	15
Påfyllning av Sidestream läkemedelsbehållare	16
Behandlingen	17
Andning	17
Efter behandlingen	18
Skötsel av Porta-neb och dess luftfilter	19
Rengöring	19
Garanti	20
Teknisk information	21
Felsökning	22
Service	22
Tillbehör och reservdelar	23

Vad Du behöver för behandlingen

Denna instruktionsbok hjälper Dig att förstå hur man använder Porta-neb/ Sidestream® för att erhålla bästa behandling.

Bild A visar Porta-neb kompressorn och de delar som förser Sidestream med tryckluft.

<i>Filter för ingående luft</i>	A1
<i>Utgående luftflöde</i>	A2
<i>Strömbrytare</i>	A3
<i>Ventilationshåll</i>	A4
<i>Anslutning av nätsladd</i>	A5
<i>Nätsladd</i>	A6
<i>Parkeringsplats för nebulisatorn</i>	A7

Systemets delar

Bild B visar Porta-neb och de delar som behövs för behandlingen med läkemedlet.

<i>Sidestream läkemedelsbehållare</i>	B1
<i>Luftslang</i>	B2
<i>Munstycke</i>	B3
<i>Ansiktsmask för barn</i>	B4
<i>Ansiktsmask för vuxna</i>	B5

Allmänna säkerhetsanvisningar

⚠ Kontrollera att den elektriska anslutningen är korrekt gjord.

⚠ När Du använder Porta-neb måste Du se till att de elektriska delarna ej kan komma i kontakt med vatten.

⚠ Koppla bort enheten från vägguttaget:

- efter avslutad behandling;
- innan enheten görs ren;
- om enheten inte fungerar som den ska.

⚠ Använd inte enheten i atmosfärer med anestesigaser som är antändliga i kombination med luft, syrgas eller lustgas.

⚠ Detta är medicinsk utrustning för aerosolbehandling och får endast användas med läkemedel som ordinerats eller rekommenderats av en läkare.

Tänk på detta: Luften sugas in i Porta-neb genom lufthålen på sidorna. Var noga med att inte täcka över eller blockera dem.

Uppkoppling av Porta-neb

1 Anslut först nätsladden till anslutningen på sidan av Porta-neb och därefter i vägguttaget.



2 Anslut sedan den långa genomskinliga luftslangen till ventilen för utgående luft på Porta-neb.

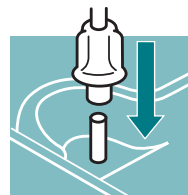

3 Anslut därefter den andra änden av luftslangen till röret på läkemedelsbehållaren undersida.

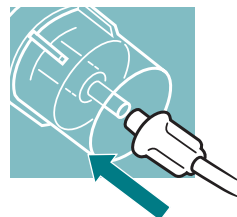

Porta-neb är nu färdig.

Fortsätt sedan med läkemedelsbehållaren.

Påfyllning av läkemedel i Sidestream läkemedelsbehållare

- 1** Skruva först isär de två halvorna av läkemedelsbehållaren så att läkemedlet kan fyllas på i den undre halvan.

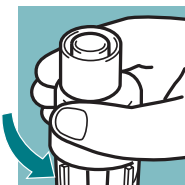

- 2** Ta ut behållaren med läkemedel från förpackningen. Öppna plastbehållaren genom att hålla hårt i toppen samtidigt som läkemedelsbehållaren vrides.

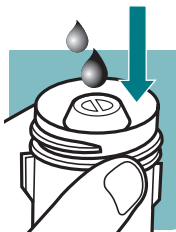

- 3** Sätt den öppna änden av plastbehållaren i den undre av läkemedelsbehållarens två delar och tryck sakta ut innehållet. Kontrollera att allt innehåll kommer ut.

- 4** Skruva ihop de två halvorna av läkemedelsbehållaren igen.

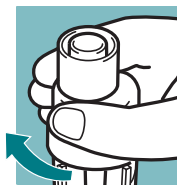

OBS! Om Du önskar späda lösningen så fyll på läkemedelsbehållaren på samma sätt och tillsätt sedan önskad mängd saltlösning.

- 5** Anslut nu antingen munstycket eller ansikts-masken till den övre delen av läkemedelsbehållaren.

Ur medicinsk synpunkt är det bättre att om möjligt använda munstycket eftersom det ger en bättre spridning av läkemedlet i lungorna.*

Munstycket förhindrar också att läkemedlet når ögonen vilket kan orsaka irritation. En del läkemedel såsom steroider skall endast intagas via ett munstycke.

* Hänvisning: Professor J Heyder m.fl. Journal of Aerosol Science 1989.

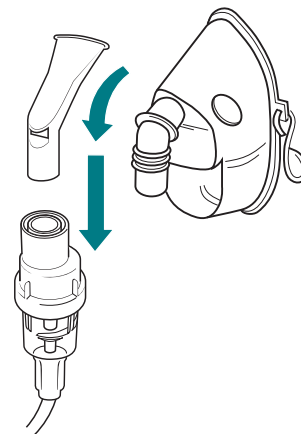

Behandlingen

Troligen kommer en läkare eller en sjuksköterska att ge Dig råd om hur behandlingen bäst går till.

Försök att slappna av så mycket som möjligt eftersom detta ger det bästa resultatet. Att sitta upp i en stol eller en säng rekommenderas.

När man är färdig att börja slår man på Porta-neb med strömbrytaren (I är påslagen och **0** är avstängd).



Behandlingen påbörjas nu.

Andning

Det är bäst att börja med två eller tre djupa andetag och att sedan andas lugnt. Försök att inte andas snabbt. Behandlingen ska inte vara ansträngande.

Om Du drabbas av andnöd under behandlingen andas Du troligen för snabbt. Om en kort rast behövs under behandlingen stänger man bara av Porta-neb.

Behandlingen är slutförd när läkemedelsbehållaren börjar "spotta".

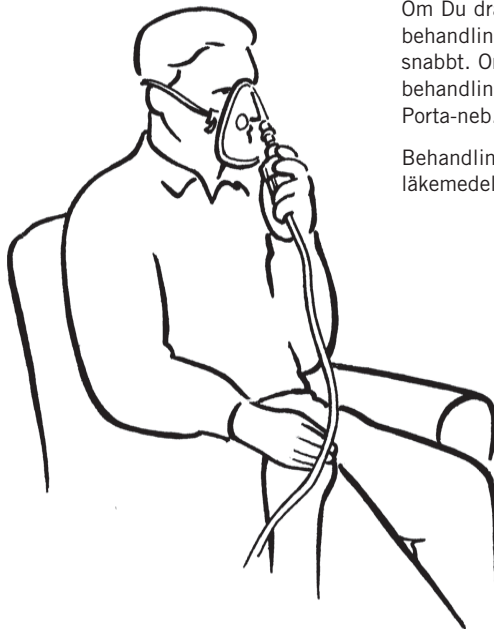

Efter behandlingen

1 Stäng av Porta-neb.

2 Ta bort den långa genomskinliga luftslangen (Duratube) och ansikts-masken eller munstycket från läkemedelsbehållaren och skölj insidan av behållaren i rent vatten.

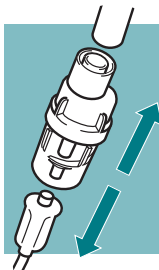

LÄGG ALDRIG DEN GENOMSKINLIGA LUFT-SLANGEN I VATTEN.

3 Anslut återigen luftslangen till läkemedelsbehållaren och slå på Porta-neb under några sekunder så att eventuellt kvarvarande läkemedel trycks ut.

4 Stäng av Porta-neb och lossa luftslangen från läkemedelsbehållaren.

5 Ta isär behållaren i tre delar.

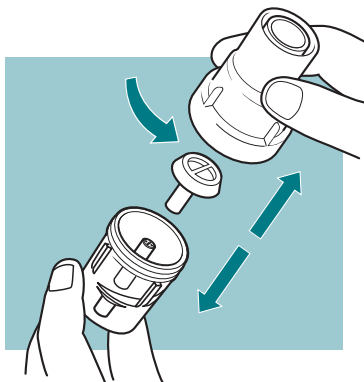

6 Tvätta dessa delar i varmt vatten med lite diskmedel tillsammans med munstycket eller ansiktsmasken. Skölj i rent vatten och låt delarna torka.

7 För att förhindra munstyckenas igensättning måste Sidestream läkemedelsbehållare kokas en gång i veckan i vatten, med 2- 3 droppar diskmedel, under 6 - 10 minuter (ta isär Sidestream läkemedelsbehållare innan den kokas).

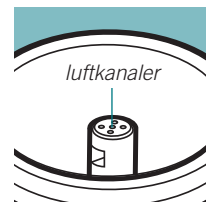

VARNING: Vid rengöring av läkemedelsbehållaren måste man vara noga med att inte skada luftkanalerna (se bild nedan). Använd aldrig borste, gem eller nålar i hålen då detta skadar munstycket.

Skötsel av Porta-neb och dess luftfilter

Porta-neb rengöres genom avtorkning med en fuktig trasa på insidan och utsidan.

Filtret som renar luften som används under behandlingen blir smutsigt med tiden. Om filtret blockeras så fungerar inte Porta-neb riktigt.

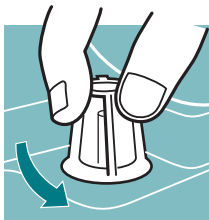

När filtret inte längre ser vitt och rent ut (efter ungefär 3 månader) måste det bytas ut. Filtret måste bytas oftare om omgivningen innehåller damm eller rök.

För att byta filter måste man skruva loss plastskyddet, ta ut det gamla filtret och sätta in ett nytt. Skruva därefter på plastskyddet igen.

Luftfiltret får inte rengöras och/eller återanvändas.

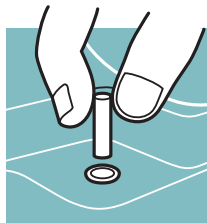

Rengöring

Utöver den rutinmässiga rengöringen efter användning skall Du också koka medicinbehållaren en gång i veckan.

Luftfiltret och slangen får inte rengöras i några vätskor.

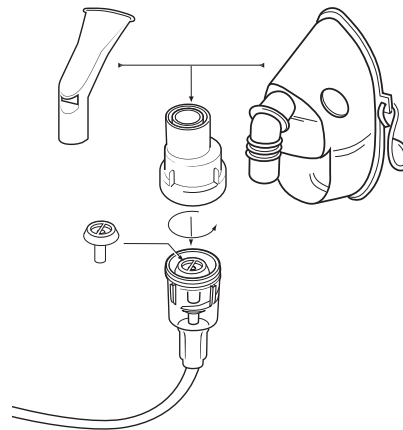

Garanti

Vår garanti till Dig:

Profiles Porta-neb har tre års garanti efter inköp avseende felaktigheter i material och utförande (utrustningen måste rengöras och underhållas i enlighet med instruktionerna).

Om det uppstår något fel på utrustningen inom tre år från inköpsdatum så skall Du kontakta Dolema AB för att få information om hur Du ska förfara för att få felet avhjälpt.

Kostnader kan uppstå om:

- a) Porta-neb/Sidestream-systemet har returnerats och inget fel har hittats.
- b) Skada på Porta-neb/Sidestream-systemet har orsakats av användaren, Porta-neb har tappats, läkemedel eller vatten har kommit in i motorn eller om någon obehörig person har manipulerat med systemet.

De delar av systemet som kan betraktas som förbrukningsartiklar, såsom luftslang, läkemedelsbehållare, munstycke och ansiktsmask omfattas inte av garantin.

Ditt ansvar gentemot oss:

Att regelbundet rengöra och underhålla Porta-neb enligt instruktionerna.

Att tillse att Porta-neb endast repareras av en kvalificerad tekniker.

Att endast originaldelar från Respironics används i Porta-neb/Sidestream-systemet och att systemdelarna ersätts minst en gång om året. Underlåtenhet att ersätta kritiska delar som luftfiltret (4 gånger/år) och läkemedelsbehållaren (1 gång/år) kan allvarligt påverka resultatet av behandlingen.

Denna garanti minskar inte Dina lagstadgade rättigheter.

Teknisk Information

MODELL	Porta-neb
SPÄNNING	230 V~ 50 Hz
EFFEKT	210 VA
SÄKRING	T2 A / 250 V
UNGEFÄRLIGT DYNAMISKT TRYCK OCH FLÖDE*	6 l/min vid 0,8 bar
VIKT	2,9kg
DIMENSIONER (L X W X D)	L = 380 mm W = 220 mm D = 120 mm

DRIFTFÖRHÅLLANDEN:

TEMPERATUR	min. 10 °C och max. 40 °C
LUFTFUKTIGHET	min. 30 % och max. 75 %
ATMOSFÄRISKT TRYCK	min. 700 hPa och max. 1060 hPa

FÖRVARINGSFÖRHÅLLANDEN:

TEMPERATUR	min. -25 °C och max. 70 °C
LUFTFUKTIGHET	min. 10 % och max. 95 %
ATMOSFÄRISKT TRYCK	min. 700 hPa och max. 1060 hPa

* Tryck och flöde vid nebulisatorn.

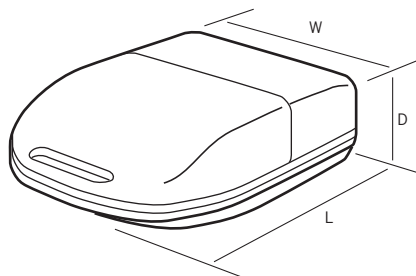

Porta-neb skall anslutas till ett vägguttag med 230 V~ 50 Hz.

Om säkringen i Porta-neb måste bytas så återfinns den under nätsladds-anslutningen på sidan av systemet. Använd en liten skruvmejsel för att lossa säkringshållaren och byt sedan säkringen (se bild nedan). Använd alltid en säkring av samma typ (T2 A / 250 V).

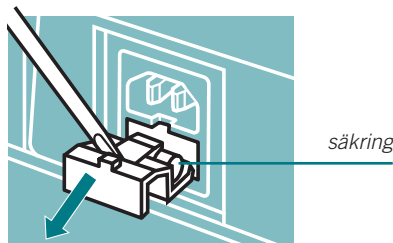

Klass II  BF 
 Kompressor – Membrantyp
 Luftfilter – Porös Polyetylen
 Porstorlek filter – 250 mikrometer

Servicehandbok och kretskortsschema

Fullständig servicehandbok och kretskortsscheman finns tillgängliga hos Dolema AB för kvalificerade tekniker för service av Porta-neb (art.nr RP2087).

Standard

Porta-neb bärbar nebulisator med tillbehör är tillverkad och testad enligt villkoren i Europeisk Standard EN60601-1:1990 +A1:1993, A2:1995 & A13:1996; EN60601-1-2:2002.



I enlighet med WEEE-/RoHS-direktiven för återvinning.

Om du omfattas av WEEE-/RoHS-direktiven, gå in på www.respironics.com för mer information om återvinning av den här produkten.

CE 0120

Felsökning

Problem

Enheten fungerar inte. Strömbrytaren på Porta-nebs översida lyser inte.

Möjlig problemlösning

Kontrollera att nätsladden är ordentligt insatt både på Porta-neb och i vägg-uttaget. Kontrollera att säkringen är hel och byt denna om det behövs. Använd alltid en säkring av samma typ (T2 A).

Strömbrytaren på Porta-nebs översida lyser men kompressorn går långsamt.

Kontrollera luftfiltret och byt detta vid behov. Artikelnummer 2153A.

Strömbrytaren lyser men Porta-neb fungerar inte.

Kontakta Dolema AB eller sjukhusets tekniker för service.

Om något av dessa problem uppstår och föreslagen åtgärd ej hjälper så kontakta Dolema AB för hjälp. Telefonnummer på nästa sida.

Service

Alla Respironics utrustningar kan underhållas av följande kvalificerade tekniker med tillgång till servicehandboken och rekommenderad testutrustning:

- Dolema AB servicetekniker.
- Sjukhusens MTA tekniker.

Endast originaldelar från Respironics får användas vid service. Användande av icke godkända delar upphäver utfärdat godkännande och garantin upphör att gälla.

Vi rekommenderar att Du får Din Porta-Neb servad var 12:e månad av Respironics eller annan kvalificerad servicetekniker.

Tillbehör och reservdelar

Vi rekommenderar att följande delar byts minst en gång per år:

- Sidestream läkemedelsbehållare
- Munstycket eller ansiktsmasken
- Den genomskinliga luftslangen (Duratube)

Filtret bör bytas minst var tredje månad.

Serienummer



Nebulisorutrustning	
1201/1	Sidestream nebulisator
2153 A	Luftfilter
2150/1	Luftslang
243543	Årstillsbehörsset Sidestream
252288	Årstillsbehörsset Ventstream

Indhold

Hvad du har behov for til behandlingen	24
Systemets dele	24
Generelle sikkerhedskrav	25
Klargøring af Porta-neb	25
Påfyldning af den ordinerede medicin	26
Indtagelse af behandlingen	27
Efter behandlingen	28
Rengøring og Filterskift	29
Rengøring	29
Garanti	30
Tekniske informationer	31
Fejlfinding	32
Tilbehør og reservedele	33

Hvad du har brug for til behandlingen

Denne manual vil hjælpe dig til at få det fulde udbytte af dit udstyr.

Ved at følge anvisningerne i manualen, bliver du istand til at udnytte din Porta-neb® optimalt.

Indsugningsfilter	A1
Tilslutning for trykslange	A2
Tænd/sluk kontakt	A3
Ventilations huller	A4
Tilslutning for netledning	A5
Netledning	A6
Holder til forstøverkammer	A7

Systemets dele

Diagram B viser Porta-neb og de dele som er nødvendige for at tage medicinen.

Respironics Sidestream forstøverkammer	B1
Respironics Duratube	B2
Mundstykke	B3
Respironics Forstøver Børne maske	B4
Respironics Voksen maske	B5

Generelle sikkerhedskrav

- ⚠ Udvis altid stor forsigtighed når kompressoren anvendes.
- ⚠ Undgå at de elektriske dele bliver våde, eller på anden måde beskadiget.
- ⚠ Tag enhedens stik ud af stikkontakten:
 - Når behandlingen er afsluttet;
 - Før enhver form for rengøring af enheden;
 - Hvis enheden svigter eller ikke virker korrekt.
- ⚠ Enheden må ikke anvendes i nærheden af bedøvelsesmidler, der er brændbar med luft, ilt eller dinitrogenoxid.
- ⚠ Dette er medicinsk udstyr til aerosolbehandling og må kun anvendes sammen med den medicin, der er ordineret eller anbefalet af en læge.

Husk: Luften trækkes ind i Porta-neb gennem lufthullerne i siderne. Pas på ikke at blokere åbningerne eller dække dem til.

Klargøring af Porta-neb

- 1 Forbind netledning til Porta-neb og stikkontakt.

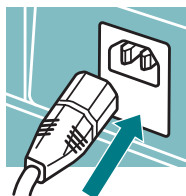

- 2 Forbind den anden ende af Duratube til kompressorens trykudtag.

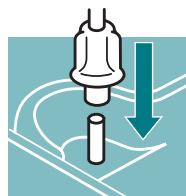

- 3 Påsæt Duratube i bunden af Sidestream forstøverkammeret.

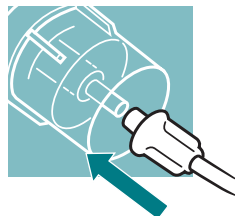

Din Porta-neb er nu klargjort til at blive fyldt med den ordinerede medicin.

Påfyldning af den ordinerede medicin

- 1** Skru den øverste halvdel af Sidestream forstøverkammeret.

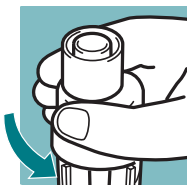

- 2** Åbn den/de ordinerede ampuller som anvist af fabrikanten.

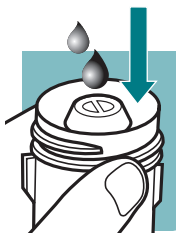

- 3** Tøm indholdet ned i Sidestream forstøverkammeret, som vist på tegningen.

- 4** Skru Sidestream sammen igen.

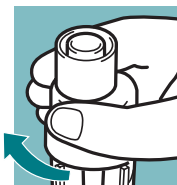

Bruger du ikke færdigblandede ampuller, blandes medicinen som anvist af lægen, og ihældes forstøverkammeret. Ryst evt. kammeret for at blande indholdet.

- 5** Monter mundstykke eller maske på Sidestream forstøverkammeret.

Mundstykke bliver generelt betragtet som mere effektivt.*

Ved at bruge mundstykke undgår man at aerosolen irriterer øjnene ligesom ansigtet holdes tørt. Nogle lægemidler bør kun gives via mundstykke.

** reference: Prof. J. Heyder et al, Journal of Aerosol Science 1989.*

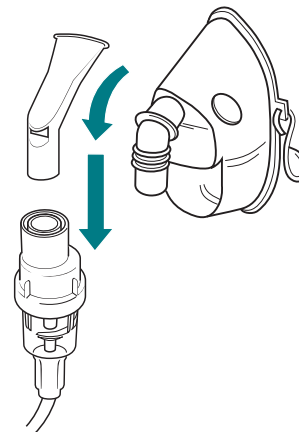

Indtagelse af behandlingen

Vi anbefaler at du får en grundig instruktion i indtagelse af den ordinerede medicin. Denne instruktion kan du få af det ansvarlige personale, læge, sygeplejerske eller fysioterapeut, som du er tilknyttet.

En rettesnor er at du sætter dig vel tilrette i en stol eller oprejst i sengen, eventuelt støttet af et par puder.



Når du er klar tændes Porta-neb på Tænd/sluk knappen og forstøvningen begynder.

Træk vejret stille og roligt igennem masken eller mundstykket. Tag eventuelt et par dybe indåndinger ind imellem.

Behandlingen skal ikke være hårdt arbejde.

Nogle foretrækker at afbryde behandlingen halvvejs og tage en lille pause.

Når forstøverkammeret kun lejlighedsvis forstøver "spytter", er behandlingen færdig.

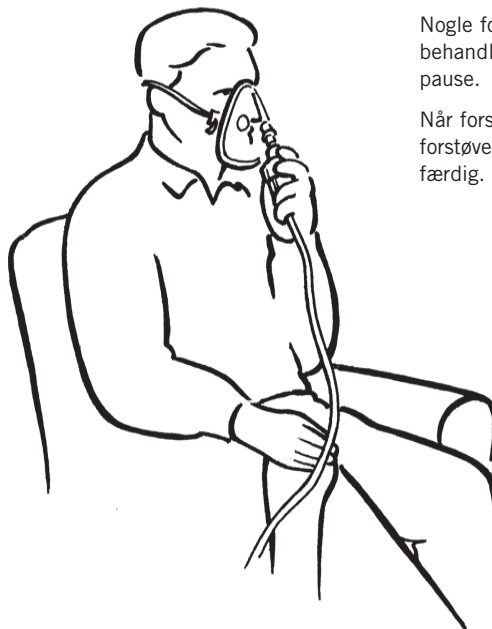

Efter behandlingen

- 1** Sluk for Porta-neb. Fjern maske/ mund-stykke og slange fra Sidestream forstøverkammeret.

- 2** Skyl forstøverkammeret med rent vand. Påfyld en lille smule rent vand og forbind forstøverkammeret til kompressoren. Tænd kompressoren et kort øjeblik for at rense eventuelle medicinrester ud.

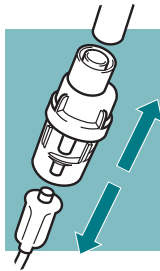

- 3** Adskil forstøverkammeret (3 dele som vist på tegning).

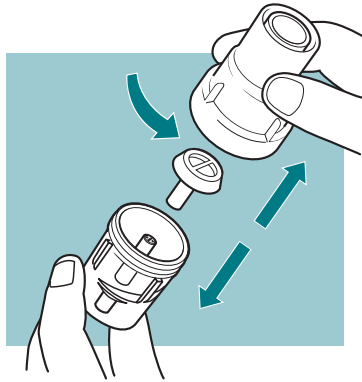

- 4** Vask disse dele i varmt sæbevand sammen med mundstykke eller maske. Skyl derefter delene i rent vand og lad dem tørre. For at forhindre tilstopning af jet hullerne skal Sidestream forstøverbekholderen koges én gang om ugen i vand med 2-3 dråber opvaskemiddel i 6-10 minutter. (Forstøverbekholderen skilles ad, før den koges).

ADVARSEL: Vær forsigtig når du renser forstøverkammeret. Jet hullerne må ikke beskadiges, da dette vil nedsætte effektiviteten. Brug aldrig spidse genstande i et forsøg på at rense tilstoppede jet huller. Forsøg istedet at blæse hullerne frie ved hjælp af kompressoren og slangen sat modsat på.

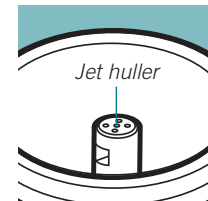

DYP ALDRIG SLAGEN I NOGEN FORM FOR VÆSKE

Rengøring og Filterskift

Porta-neb rengøres hyppigt ved aftørring med opvredet klud. Husk at apparatet er beregnet til medicinsk brug, hvorfor omhyggelig hygiejne anbefales.

Indsugningsfilteret skiftes når dette ændrer farve fra hvid til grå. Rene filtre sikrer optimal forstøvning.

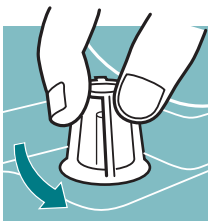

Skru det klare filterhus af, udtag det snavsede filter og erstat med nyt. (katalog nr. 2155) Påskru filterhuset.

Hyppigheden af filterskift afhænger af partikelindholdet i luften.

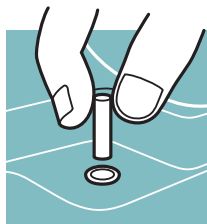

Rengøring

Udover rengørings rutinen efter brug skal De også koge medicinbeholderen én gang om ugen.

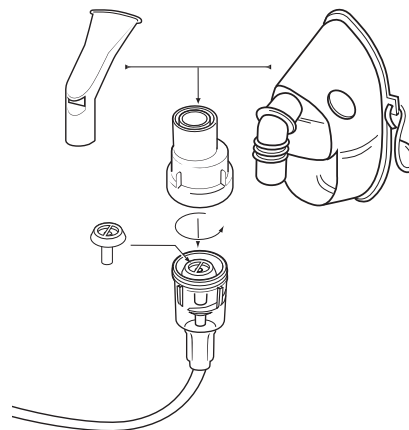

Garanti

Porta-neb er garanteret for en periode af 12 måneder fra købsdato imod materiale og produktionsfejl.

I tilfælde af garantireparation skal apparatet fremsendes til:

SPIROPHARMA A/S
STRANDVEJEN 327
DK-2930 Klampenborg

Telefon: +45 39 771700

www.spiropharma.dk

Med angivelse af købsdato samt fejl.

Tilbehørsdele: Forstøver, maske, mundstykke, filter og slange er ikke omfattet af denne garanti, da disse er komponenter med begrænset holdbarhed. Det er umuligt at forudsige holdbarheden af tilbehørsdele, da det vil afhænge af individuel behandling.

Tekniske informationer

MODEL	Porta-neb
SPÆNDING	230 V~ 50 Hz
STRØMFORBRUG	210 VA
SIKRING (I ENHEDEN)	T2 A / 250 V
DYNAMISK TRYK OG FLOW*	6 l/min ved 0,8 bar
VÆGT	2,9kg
DIMENSIONER (L X W X D)	L = 380 mm (14 ^{15/16} ins) W = 220 mm (8 ^{5/8} ins) D = 120 mm (4 ^{3/4} ins)
DRIFTSBETINGELSER:	
TEMPERATUR	min. 10°C; maks. 40°C
LUFTFUGTIGHED	min. 30%; maks. 75%
ATMOSFÆRISK TRYK	min. 700 hPa; maks. 1060 hPa
Opbevaringsbetingelser:	
TEMPERATUR	min. -25°C; maks. 70°C
LUFTFUGTIGHED	min. 10%; maks. 95%
ATMOSFÆRISK TRYK	min. 700 hPa; maks. 1060 hPa

* Tryk ved autohalerdyssen og flow gennem autohalerdyssen.

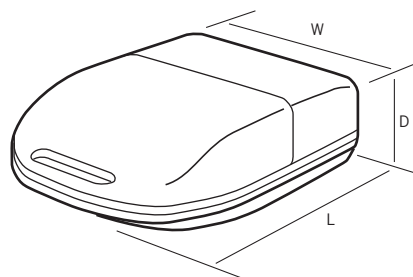

Porta-neb må kun tilsluttes 230 V~ 50 Hz strømforsyning.

Sikringen er placeret i skuffen under strømindtaget. Skuffen åbnes med en lille skruetrækker. (se tegning)

Anvend kun den korrekte type sikring T2 A / 250 V.

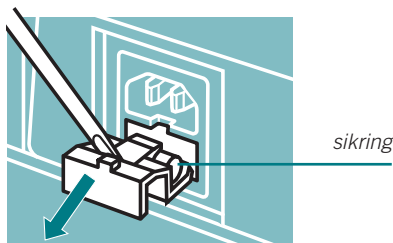

Klasse II □ BF ⤴
Kompressor – Membran
Filter – Porøst Polyetylene

Fuld service manual og diagrammer er tilgængelig således at kvalificeret personale kan reparere og servicere maskinen katalog nr. RP 2087.

Porta-neb er produceret og testet i henhold til EN60601-1:1990 +A1:1993, A2:1995 & A13:1996; EN60601-1-2:2002.

Vi anbefaler, at De lader Respiroics eller en kvalificeret tekniker udføre service på Deres Porta-Neb en gang om året.



Overholder affaldsdirektiverne WEEE/RoHS.

Hvis du er underlagt WEEE/RoHS-direktiverne, henvises til www.respiroics.com for at få tilladelse til bortskaffe dette produkt.

CE 0120

Fejlfinding

Problem	Mulig løsning
Tænd/sluk kontakt lyser ikke.	Kontroller at netledning er korrekt isat. Udskift sikring.
Tænd/sluk kontakt lyser, kompressoren kører langsomt.	Kontroller og/eller udskift filter - katalog 2155
Tænd/sluk kontakt lyser, kompressoren kører ikke.	Returner Porta-neb for service.
Kompressoren kører normalt, men forstøverkammeret laver ingen eller dårlig aerosol.	Adskil og kog forstøverkammeret med et par dråber opvaskemiddel (kun grå Sidestream katalog 1201). Andre typer udskiftes med nyt.
Forstøverkammeret bobler, der kommer ingen aerosol.	Adskil og rens forstøverkammer.

Kan du på trods af ovenstående ikke afhjælpe en opstået fejl, kontakt da den afdeling hvorfra apparatet er udlånt.

Tilbehør og reservedele

Det er tilrådeligt at udskifte de følgende dele mindst en gang om året::

- Sidestream-medicinforstøver
- Mundstykke eller ansigtsmaske
- Duratube med spiralslange.

Filteret skal udskiftes mindst hver tredje måned.

Reservedele udleveres eventuelt fra den afdeling hvor de har apparatet eller de kan købes hos.

Spirophama A/S +45 39 771700

Tilbehør bør udskiftes jævnligt, mindst en gang om året. Bruger du andet forstøverkammer end den grå flergangs Sidestream, bør disse udskiftes oftere.

Brug kun originale System 22 tilbehørsdele, kun derved får du det optimale udbytte af den kostbare medicin.

Filtre bør udskiftes mindst hver 3. måned.

Tilbehørsdele udleveres ofte fra det hospital, hjælpemiddelcentral hvor du har Porta-neb i udlån fra.

Serie-nummer

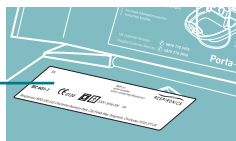

Sisällysluettelo

Näitä tarvitset hoitoa varten	34
Osaluettelo	34
Yleiset turvavaatimukset	35
Kokoaminen	35
Lääkesäiliön täyttö	36
Hoitotoimenpiteet	37
Hengitys	37
Hoidon jälkeiset toimenpiteet	38
Laitteen puhdistus ja suodattimen vaihto	39
Puhdistaminen	39
Takuu	40
Tekniset tiedot	41
Toimintahäiriöiden toteaminen	42
Huolto	42
Lisälaitteet ja varaosat	43

Näitä tarvitset hoitoa varten

Tutustu Porta-neb/Sidestream® -lääkesumuttimen käyttöön lukemalla ensin huolellisesti käyttöohje. Näin varmistat mahdollisimman tehokkaan hoidon.

Kuva A: Porta-neb kompressori ja järjestelmä, joka syöttää laitteeseen paineilmaa.

<i>Ilmasuodatin</i>	A1
<i>Ilman ulostuloliitin</i>	A2
<i>Katkaisija</i>	A3
<i>Ilma-aukko</i>	A4
<i>Verkkovastake</i>	A5
<i>Sähköjohto</i>	A6
<i>Sumuttimen pidike</i>	A7

Osaluettelo

Kuva B: Porta-neb ja lääkehoitoon tarvittavat lisälaitteet.

<i>Sidestream lääkesumutin</i>	B1
<i>Letku</i>	B2
<i>Suukappale</i>	B3
<i>Lasten kasvomaski</i>	B4
<i>Aikuisten kasvomaski</i>	B5

Yleiset turvavaatimukset

- ⚠ Tarkista, että verkkojohto on kytketty pistorasiaan asianmukaisesti.
- ⚠ Pidä sähkölaitteet kuivina.
- ⚠ Irrota laite seinän pistorasiasta:
 - kun hoito on lopussa;
 - ennen kuin laitetta puhdistetaan;
 - jos laitteeseen tulee vika tai toimintahäiriö.
- ⚠ Laitetta ei saa käyttää ilman, hapen tai typpioksidin kanssa helposti syttyvän anesteettiseoksen läheisyydessä.
- ⚠ Tämä on sumutehoitoon tarkoitettu sairaalalaitte, jota saa käyttää vain lääkärin määräämän tai suositteleman lääkkeen kanssa.

Muista: Ilmaa imetään Porta-nebiin sivuilla olevien ilma-aukkojen kautta. Näitä ei saa peittää eikä tukkia.

Kokoaminen

- 1 Työnnä pistoke laitteen sivussa olevaan rasiaan ja 3-napainen pistoke maadoitettuun pistorasiaan.



- 2 Kiinnitä letkun toinen pää Porta-neb-sumuttimessa olevaan ilman ulostuloliittimeen.

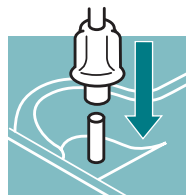

- 3 Kytke letkun toinen pää Sidestream-lääkesumuttimen alaosaan olevaan istukkaan.

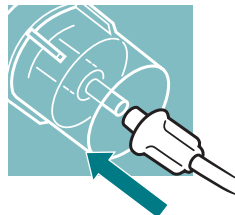

Porta-neb on nyt valmis käyttöön.

Seuraavaksi on lääkesumuttimen vuoro.

Lääkesäiliön täyttö

- 1** Kierrä lääkesumuttimen säiliö auki, jotta voit täyttää sumuttimen säiliön.

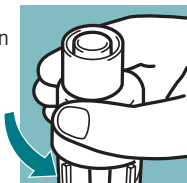

- 2** Ota kerta-annossäiliö pakkauksesta. Pidä tiukasti annossäiliön yläosasta ja kierrä auki.

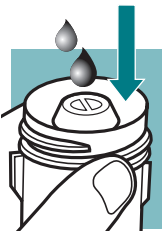

- 3** Aseta annossäiliön avattu pää sumuttimen säiliön pohjalle ja purista varovasti. Tarkista, että pipetti tyhjentyy kokonaan.

- 4** Kierrä sumuttimen säiliön yläosa takaisin paikoilleen.

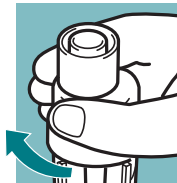

HUOM: Jos haluat laimentaa liuosta, vähennä lääkeainetta yllä mainitulla tavalla ja lisää tarvittava määrä suolaliuosta.

- 5** Kiinnitä joko suukappale tai maski sumuttajan yläosaan.

Respironics suosittelee suukappaleen käyttöä, koska se parantaa keuhkojen toimintakapasiteettia.*

Suukappaleen käyttö estää myös silmiä ärsyttävän höyryn muodostumisen. Joitakin lääkkeitä, kuten steroideja, otettaessa suukappaletta on ehdottomasti käytettävä.

* Lähde: Prof. J. Heyder et al., *Journal of Aerosol Science* 1989.

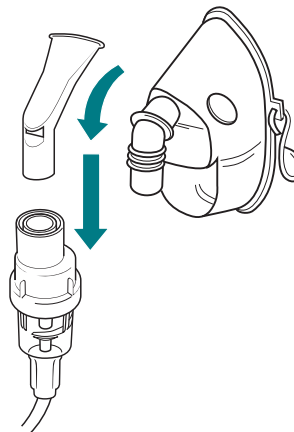

Hoitotoimenpiteet

Potilaan on oltava mahdollisimman rento, jotta hoito olisi tehokasta. On suositeltavaa, että potilas istuu selkä suorana tuolilla tai sängyllä.

Kun kaikki on valmista, virta kytketään painamalla katkaisija asentoon **1 (asennossa)** **0** laite ei ole päällä).



Tämän jälkeen hoito voidaan aloittaa.

Hengitys

Potilas hengittää ensin muutaman kerran syvään ja alkaa sitten hengittää rauhallisesti ja hitaasti. Mitään huomattavaa ponnistusta ei tarvita.

Jos potilas hengästyy hoidon aikana, syynä on luultavasti liian nopea hengitys. Laitteen voi sammuttaa hetkeksi, jos lyhyt tauko on tarpeen.

Hoito on suoritettu kun lääkesäiliö "porisee".

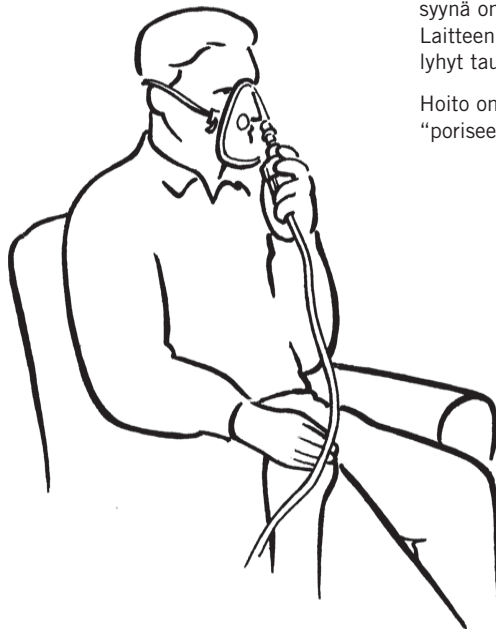

Hoidon jälkeiset toimenpiteet

1 Sammuta laite.

2 Irrota letku ja maski tai suokappale lääkesumuttimesta. Huuhtele säiliö puhtaalla vedellä.

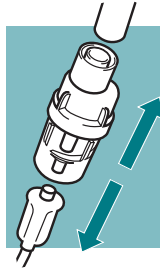

ÄLÄ KOSKAAN UPOTA LETKUA VETEEN.

3 Kiinnitä letku uudelleen sumuttimen säiliöön ja kytke virta muutamaksi sekunniksi, jotta säiliöön tai letkuun mahdollisesti jäänyt lääkeaine poistuu.

4 Sammuta laite ja irrota letku sumuttimesta.

5 Pura lääkesäiliö kolmeen osaan.

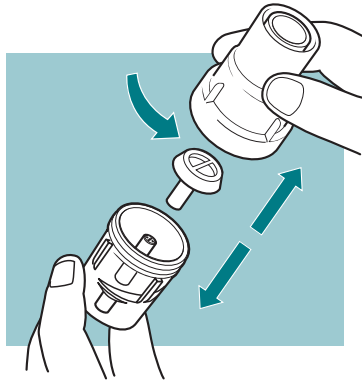

6 Pese säiliön osat ja suokappale tai maski lämpimässä saippuvedessä. Huuhtele huolellisesti ja anna kuivua.

7 Suihkupäiden tukkeutumisen estämiseksi Sidestream-lääkesäiliöt tulee keittää 6-10 minuuttia kerran viikossa vedessä, johon on lisätty 2-3 tippaa astianpesuainetta (pura Sidestream-lääkesäiliö osiin ennen keittämistä).

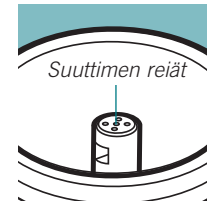

VAROITUS: Muista lääkesäiliötä puhdistaessasi varoa suuttimen reikiä (katso kuva)! Älä missään tapauksessa käytä harjaa, paperiliitintä, neulaa tai vastaavaa esinettä suuttimen reikien puhdistukseen, sillä se vahingoittaa sumutinta.

Laitteen puhdistus ja suodattimen vaihto

Puhdista Porta-neb pyyhkimällä suojakotelon ulko- ja sisäpuoli kostealla kankaalla.

Hoidon aikana ilmasuodattimeen tarttuu pölyä. Jos suodatin on tukossa, laite ei toimi tehokkaasti.

Kun suodatin ei enää näytä valkoiselta ja puhtaalta, se tulisi vaihtaa (noin kolmen kuukauden välein).

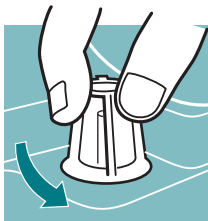

Suodattimen vaihto: kierrä suodattimen suojakorkki auki, poista vanha suodatin ja aseta uusi paikoilleen. Kierrä korkki takaisin paikoilleen.

Ilmasuodattimen puhdistuksessa ei saa käyttää liuosta.

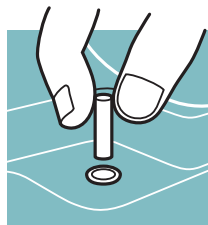

Puhdistaminen

Lääkeseiliö on puhdistettava aina käytön jälkeen. Tämän lisäksi se on puhdistettava kiehuvässä vedessä kerran viikossa.

Ilmasuodatinta ja letkua ei saa pestä minkäänlaisella nestemäisellä aineella.

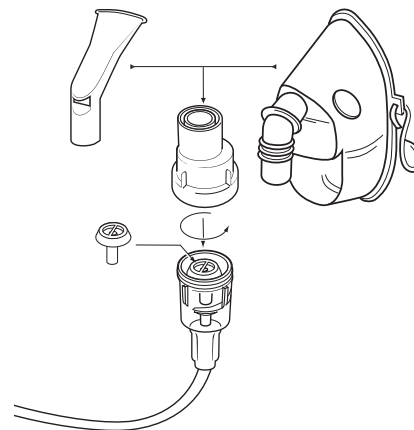

Takuu

Respironics Porta-neb-kompressorilla on kolmen vuoden takuu (koskee valmistus- ja raaka-ainevikoja). Takuu on voimassa ostohetkestä lähtien, ja se edellyttää, että laitetta puhdistetaan ja huolletaan ohjeiden mukaisesti.

Jos Porta-neb kompressorin käytössä ilmenee toimintahäiriöitä kolmen vuoden sisällä ostohetkestä, ota yhteys Respironics edustajaan, niin neuvomme, miten voit toimittaa laitteen korjattavaksi.

Toimenpiteistä veloitetaan jos:

- a) Asiakas palauttaa laitteen, mutta mitään vikaa ei löydy.
- b) Laitteen käyttäjä on itse huolimatto-muudellaan aiheuttanut vahingon (esimerkiksi jos kompressorin on pudonnut lattialle, moottoriin on päässyt lääkeainetta, vettä tms. tai joku on peukaloinut laitetta).

Takuu ei koske järjestelmän muita osia (kertakäyttösaaliioita, syöttöletkua, maskeja tai suukappaletta). Nämä osat ovat edullisia, ja niiden käyttöikä on rajoitettu.

Muista!

Puhdista kompressorin säännöllisesti ohjeiden mukaan.

Huollon saa tehdä ainoastaan huoltokoulutuksen saanut henkilö.

Porta-neb/Sidestream-järjestelmässä on käytettävä alkuperäisiä Respironics -varaosia. Ellei järjestelmää puhdisteta asianmukaisesti ja tärkeitä osia vaihdeta (esimerkiksi ilmasuodatin neljä kertaa vuodessa), tämä saattaa vaikeuttaa hoitotoimenpiteitä.

Tämä takuu ei vaikuta ostajan lakisäätöihin oikeuksiin.

Tekniset tiedot

MALLI	Porta-neb
JÄNNITE	230 V~ 50 Hz
TEHO	210 VA
SULAKE (LAITTEESSA)	T2 A / 250 V
VIRTAUS JA VIRTAUSPAIN* [*]	5 litraa minuutissa (0,8 baaria)
PAINO	2,9kg
LAITTEEN KOKO (L X W X D)	L = 380 mm (14 ^{15/16} ins) W = 220 mm (8 ^{5/8} ins) D = 120 mm (4 ^{3/4} ins)
KÄYTTÖOLOSUHTEET:	
LÄMPÖTILA	min. 10 °C; maks. 40 °C
ILMANKOSTEUS	min. 30%; maks. 75%
KÄYTÖN-/SÄILYTYKSENAIKAINEN ILMANPAIN	min. 700 hPa; maks. 1060 hPa
SÄILYTYSOLOSUHTEET:	
LÄMPÖTILA	min. -25 °C; maks. 70 °C
ILMANKOSTEUS	min. 10%; maks. 95%
KÄYTÖN-/SÄILYTYKSENAIKAINEN ILMANPAIN	min. 700 hPa; maks. 1060 hPa

* Paine sumuttimen suuttimessa ja virtaus suuttimen läpi.

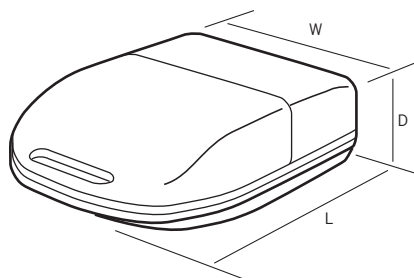

Porta-neb kytketään 230 V~ 50 Hz sähköverkkoon.

Sulakkeen (T2 A / 250 V) vaihto: Irrota laitteen suojakotelo käyttäen pientä ruuvimeisseliä. Vaihda laitteen sivussa oleva sulake (katso kuva).

Laite toimii 3 A:n sulakkeella.

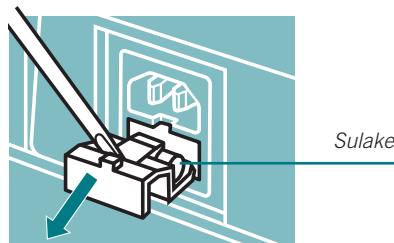

Luokka II □ BF ⚠

Kompressori – kalvokompressori
Ilmasuodatin – huokoista polyeteeniä
Suodatuskoko – 250 mikronia

Huoltokäsikirja/kytkentäkaavio

Täydellinen huoltokäsikirja/ kytkentäkaavio on saatavilla Respironics (tarkoitettu huoltokoulutuksen saaneille henkilöille), tuoteno RP2087.

Standardi

Porta-neb lääkesumuttimen osat valmistetaan ja testataan eurooppalaisten standardien mukaisesti EN60601-1:1990 +A1:1993, A2:1995 & A13:1996; EN60601-1-2:2002.



Vastaa WEEE/RoHS-kierrätysdirektiivien vaatimuksia.

Jos laitoksesi kuuluu WEEE/RoHS-direktiivien soveltamisalaan, saat tuotteen kierrätykseen tarvittavan todistuksen osoitteesta www.respironics.com.

CE 0120

Toimintahäiriöiden toteaminen

Häiriö	Toimenpiteet
Laite ei toimi. Pääkytkimessä laitteen päällä ei pala merkkivalo.	Tarkista, että johto on kytketty pistorasiaan. Vaihda laitteen sulake.
Kytkimessä palaa merkkivalo, mutta laite toimii liian hitaasti.	Tarkista suodatin (osano 2153A).
Kytkimessä palaa merkkivalo, mutta laite ei toimi.	Toimita laite huoltoon.

Jos laitteessasi ilmenee häiriöitä, eikä sulakkeen tai suodattimen vaihto auta, ota yhteyttä huoltopalveluun.

Huolto

Respironics-kompressoreita huoltavat huoltokoulutuksen saaneet henkilöt käyttävät ajanmukaista Respironics huoltokäsikirjaa ja suositeltua testauslaitteistoa.

Laitteita saa huoltaa vain Respironics Respiratory Drug Delivery (UK) Ltd:n valtuuttama maahantuojaja.

Laitteiden huollossa saa käyttää ainoastaan Respironics hyväksymiä varaosia. Ei-hyväksytyiden varaosien käyttö voi kumota kompressorin koskevan testitodistuksen ja takuun.

Suosittellemme, että Porta-Neb toimitetaan Respironics tai muun pätevän huoltopalvelun huollettavaksi 12 kk:n välein.

Lisälaitteet ja varaosat

Seuraavat osat on hyvä vaihtaa vähintään vuosittain:

- Sidestream-lääkesäiliö
- Suukappale tai naamari
- Duratube-kierreletku

Suodatin on vaihdettava ainakin joka kolmas kuukausi.

Jos et ole varma, tarvitsetko varaosia, tai jos haluat tilata lisää, soita Respironics Systemsin asiakaspalveluun. Sinulta kysytään käyttämäsi lääkkeen nimeä sekä Porta-neb -laitteesi sarjanumeroa, jonka löydät virtakytkimen vierestä.

Sarjanumero



Sumutinpakkaus

1200	Kestokäyttöinen Sidestream-sumutin
4445	Kertakäyttöinen Sidestream-sumutin
4446	Kertakäyttöinen Sidestream-sumutin, aikuisten maski ja syöttöletku
4447	Kertakäyttöinen Sidestream-sumutin, lasten maski ja syöttöletku
4448	Kertakäyttöinen Sidestream-sumutin, taivutettu suukappale ja syöttöletku
1170	Virtausventtiili ja suodatin
1171	Virtausventtiili ja aerosoliletku

